

Datenblatt - Stützrolle STO 10TN (ballig, mit Innenring)

Bezeichnung	STO 10
Art	ballig
D [mm]	30
d [mm]	10
F, Fw * [mm max.]	14
B1 [mm]	12
B [mm]	11,8
d1 [mm]	20
r [mm]	0,3
Tragzahl dyn. Crw [N]	8400
Tragzahl stat. C0rw [N]	9200
Grenzdrehzahl	11000

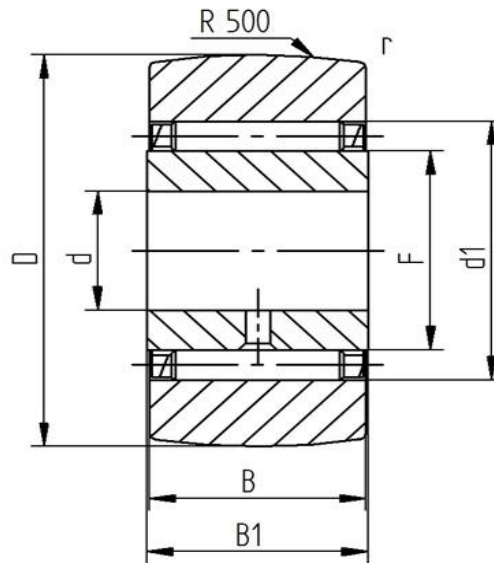

Alle Angaben wurden sorgfältig erstellt und überprüft. Für eventuelle Fehler oder Unvollständigkeiten können wir jedoch keine Haftung übernehmen.

Technische Änderungen behalten wir uns vor.

© 2020 by STI Bearings GmbH

Nachdruck, auch auszugsweise, nur mit unserer Freigabe.