

**Datenblatt****Stützrolle NA 2209.2RS (ballig, mit Dichtscheibe, mit Innenring)****Bezeichnung NA 2209.2RS**

Art	ballig
D [mm]	85
d [mm]	45
F, Fw * [mm max.]	52
B1 [mm]	23
B [mm]	22.7
r [mm]	1.1
r1 [mm]	0.6
Tragzahl dyn. Crw[N]	28500

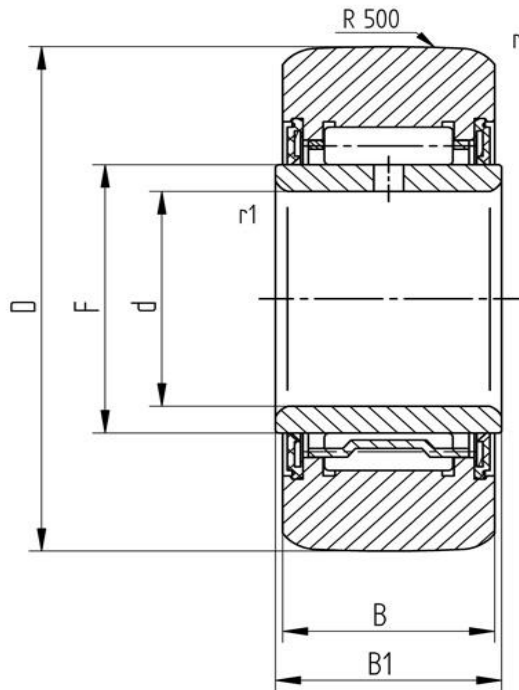

Alle Angaben wurden sorgfältig erstellt und überprüft. Für eventuelle Fehler oder Unvollständigkeiten können wir jedoch keine Haftung übernehmen. Technische Änderungen behalten wir uns vor.

© 2017 by STI GmbH

Nachdruck, auch auszugsweise, nur mit unserer Freigabe.