

Datenblatt**Stützrolle NA 2206.2RS (ballig, mit Dichtscheibe, mit Innenring)****Bezeichnung NA 2206.2RS**

Art	ballig
D [mm]	62
d [mm]	30
F, Fw * [mm max.]	35
B1 [mm]	20
B [mm]	19.8
r [mm]	1
r1 [mm]	0.3
Tragzahl dyn. Crw[N]	18300

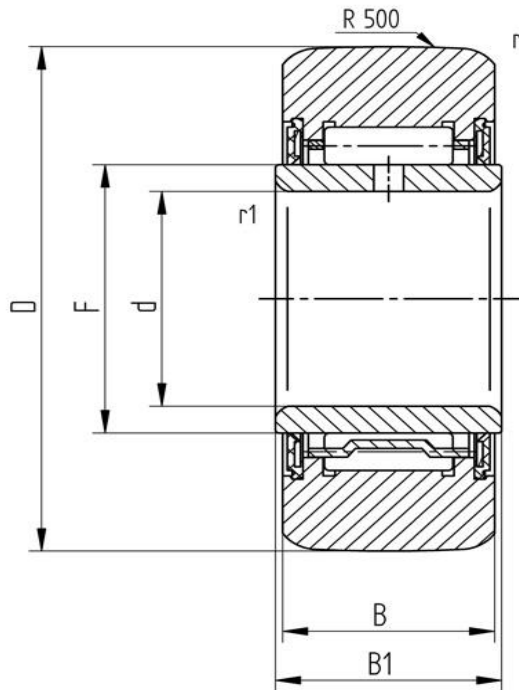

Alle Angaben wurden sorgfältig erstellt und überprüft. Für eventuelle Fehler oder Unvollständigkeiten können wir jedoch keine Haftung übernehmen. Technische Änderungen behalten wir uns vor.

© 2017 by STI GmbH

Nachdruck, auch auszugsweise, nur mit unserer Freigabe.