

## Datenblatt

### Stützrolle NATV 6 (ballig, mit Axialführung, vollnadelig)

Bezeichnung	NATV 6
Art	ballig
D [mm]	19
d [mm]	6
d1 [mm max.]	14
B1 [mm]	12
B [mm]	11
r [mm]	0,15
Tragzahl dyn. Crw[N]	5500
Tragzahl stat. C0rw[N]	7900
Grenzdrehzahl [min-1]	70000
Grenzdrehzahl [min-1]	16000

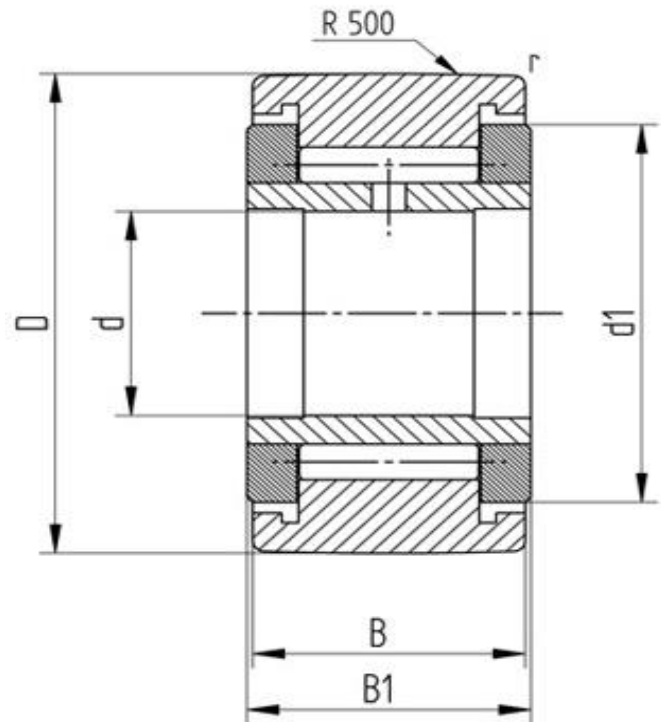

Alle Angaben wurden sorgfältig erstellt und überprüft. Für eventuelle Fehler oder Unvollständigkeiten können wir jedoch keine Haftung übernehmen.

Technische Änderungen behalten wir uns vor.

© 2020 by STI Bearings GmbH

Nachdruck, auch auszugsweise, nur mit unserer Freigabe.