

Datenblatt

Stützrolle NATV 50 PP (ballig, mit Axialführung, vollnadelig, mit Dichtung)

Bezeichnung	NATV 50 PP
Art	ballig
D [mm]	90
d [mm]	50
d1 [mm max.]	76
B1 [mm]	32
B [mm]	30
r [mm]	1,1
Tragzahl dyn. Crw[N]	40500
Tragzahl stat. C0rw[N]	93000
Grenzdrehzahl [min-1]	1000
Grenzdrehzahl [min-1]	1300

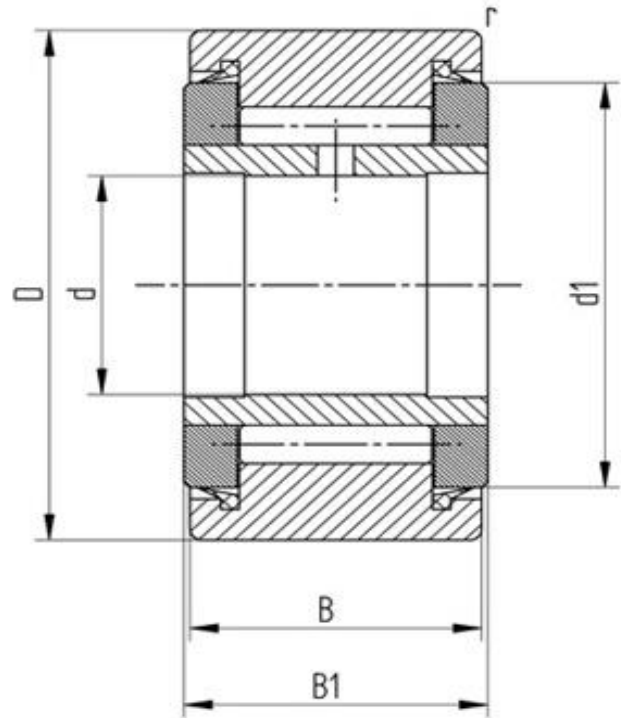

Alle Angaben wurden sorgfältig erstellt und überprüft. Für eventuelle Fehler oder Unvollständigkeiten können wir jedoch keine Haftung übernehmen.

Technische Änderungen behalten wir uns vor.

© 2020 by STI Bearings GmbH

Nachdruck, auch auszugsweise, nur mit unserer Freigabe.