

## Datenblatt

### Stützrolle NATV 5 PP (ballig, mit Axialführung, vollnadelig, mit Dichtung)

Bezeichnung	NATV 5 PP
Art	ballig
D [mm]	16
d [mm]	5
d1 [mm max.]	12
B1 [mm]	12
B [mm]	11
r [mm]	0,15
Tragzahl dyn. Crw[N]	4850
Tragzahl stat. C0rw[N]	6500
Grenzdrehzahl [min-1]	8500
Grenzdrehzahl [min-1]	20000

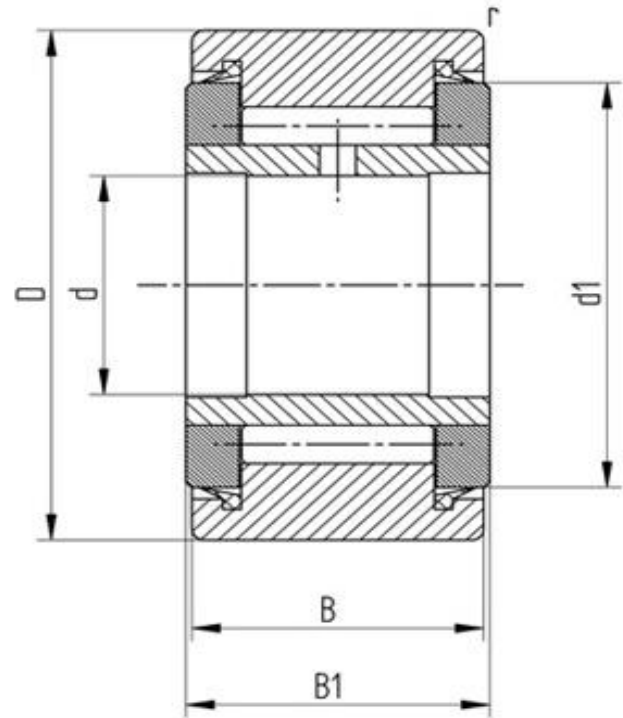

Alle Angaben wurden sorgfältig erstellt und überprüft. Für eventuelle Fehler oder Unvollständigkeiten können wir jedoch keine Haftung übernehmen.

Technische Änderungen behalten wir uns vor.

© 2020 by STI Bearings GmbH

Nachdruck, auch auszugsweise, nur mit unserer Freigabe.