

Datenblatt

Stützrolle NATV 30 PP (ballig, mit Axialführung, vollnadelig, mit Dichtung)

Bezeichnung	NATV 30 PP
-------------	------------

Art	ballig
D [mm]	62
d [mm]	30
d1 [mm max.]	51
B1 [mm]	29
B [mm]	28
r [mm]	1
Tragzahl dyn. Crw[N]	30500
Tragzahl stat. C0rw[N]	63000
Grenzdrehzahl [min-1]	1700
Grenzdrehzahl [min-1]	2200

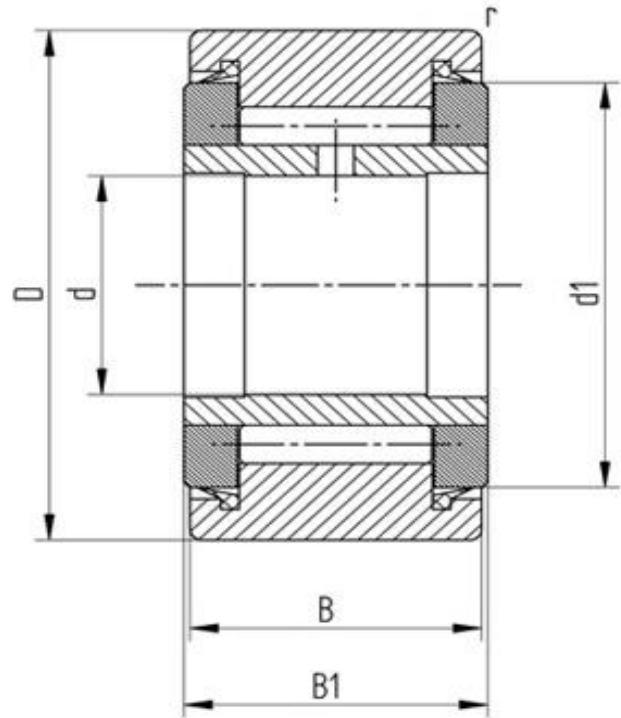

Alle Angaben wurden sorgfältig erstellt und überprüft. Für eventuelle Fehler oder Unvollständigkeiten können wir jedoch keine Haftung übernehmen.

Technische Änderungen behalten wir uns vor.

© 2020 by STI Bearings GmbH

Nachdruck, auch auszugsweise, nur mit unserer Freigabe.