

## Datenblatt

### Stützrolle NATV 15 (ballig, mit Axialführung, vollnadelig)

Bezeichnung	NATV 15
Art	ballig
D [mm]	35
d [mm]	15
d1 [mm max.]	27
B1 [mm]	19
B [mm]	18
r [mm]	0.6
Tragzahl dyn. Crw[N]	12800
Tragzahl stat. C0rw[N]	23000
Grenzdrehzahl [min <sup>-1</sup> ]	3400
Grenzdrehzahl [min <sup>-1</sup> ]	5500

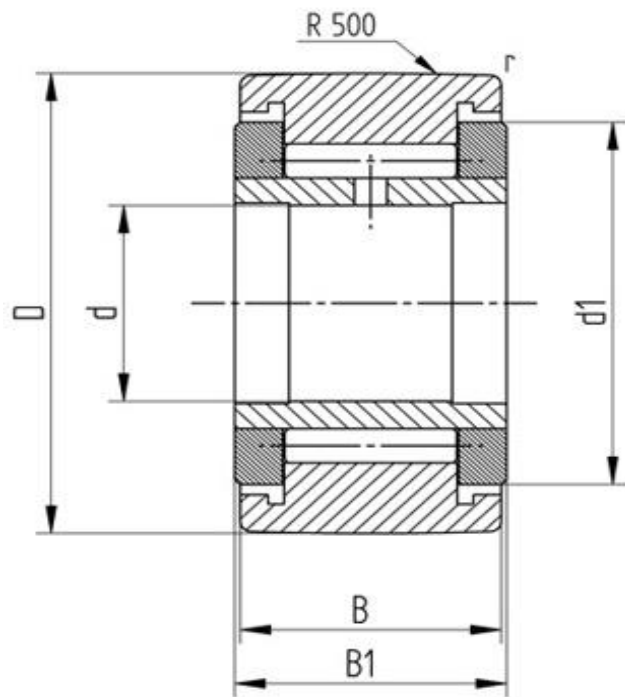

Alle Angaben wurden sorgfältig erstellt und überprüft. Für eventuelle Fehler oder Unvollständigkeiten können wir jedoch keine Haftung übernehmen.

Technische Änderungen behalten wir uns vor.

© 2017 by STI GmbH

Nachdruck, auch auszugsweise, nur mit unserer Freigabe.