

Datenblatt

Stützrolle NATR 8 PP (ballig, mit Axialführung, mit Käfig, mit Dichtung)

Bezeichnung	NATR 8 PP
-------------	-----------

Art	ballig
D [mm]	24
d [mm]	8
d1 [mm max.]	19
B1 [mm]	15
B [mm]	14
r [mm]	0.3
Tragzahl dyn. Crw[N]	5500
Tragzahl stat. C0rw[N]	6400
Grenzdrehzahl [min ⁻¹]	15000
Grenzdrehzahl [min ⁻¹]	16000

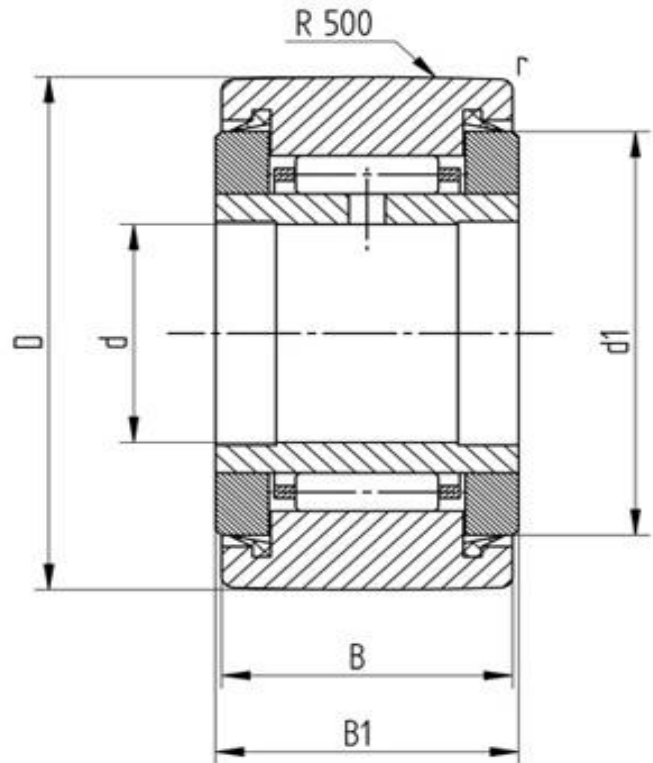

Alle Angaben wurden sorgfältig erstellt und überprüft. Für eventuelle Fehler oder Unvollständigkeiten können wir jedoch keine Haftung übernehmen.

Technische Änderungen behalten wir uns vor.

© 2017 by STI GmbH

Nachdruck, auch auszugsweise, nur mit unserer Freigabe.