

## Datenblatt

### Stützrolle NATR 50 PP (ballig, mit Axialführung, mit Käfig, mit Dichtung)

Bezeichnung	NATR 50 PP
-------------	------------

Art	ballig
D [mm]	90
d [mm]	50
d1 [mm max.]	76
B1 [mm]	32
B [mm]	30
r [mm]	1.1
Tragzahl dyn. Crw[N]	32000
Tragzahl stat. C0rw[N]	59000
Grenzdrehzahl [min-1]	1300
Grenzdrehzahl [min-1]	1300

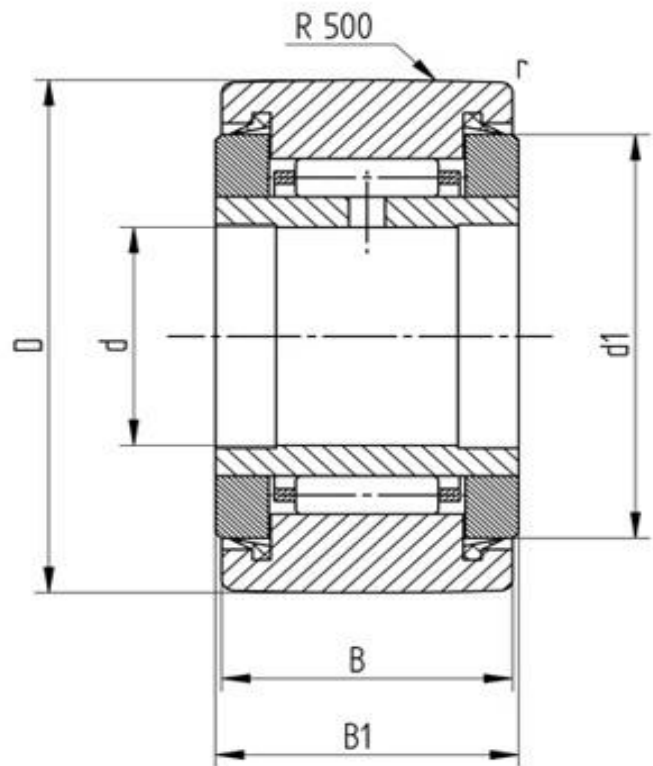

Alle Angaben wurden sorgfältig erstellt und überprüft. Für eventuelle Fehler oder Unvollständigkeiten können wir jedoch keine Haftung übernehmen. Technische Änderungen behalten wir uns vor.

© 2017 by STI GmbH

Nachdruck, auch auszugsweise, nur mit unserer Freigabe.