

Datenblatt

Stützrolle NATR 5 PP (ballig, mit Axialführung, mit Käfig, mit Dichtung)

Bezeichnung	NATR 5 PP
Art	ballig
D [mm]	16
d [mm]	5
d1 [mm max.]	12
B1 [mm]	12
B [mm]	11
r [mm]	0,15
Tragzahl dyn. Crw[N]	3150
Tragzahl stat. C0rw[N]	3300
Grenzdrehzahl [min ⁻¹]	22000
Grenzdrehzahl [min ⁻¹]	23000

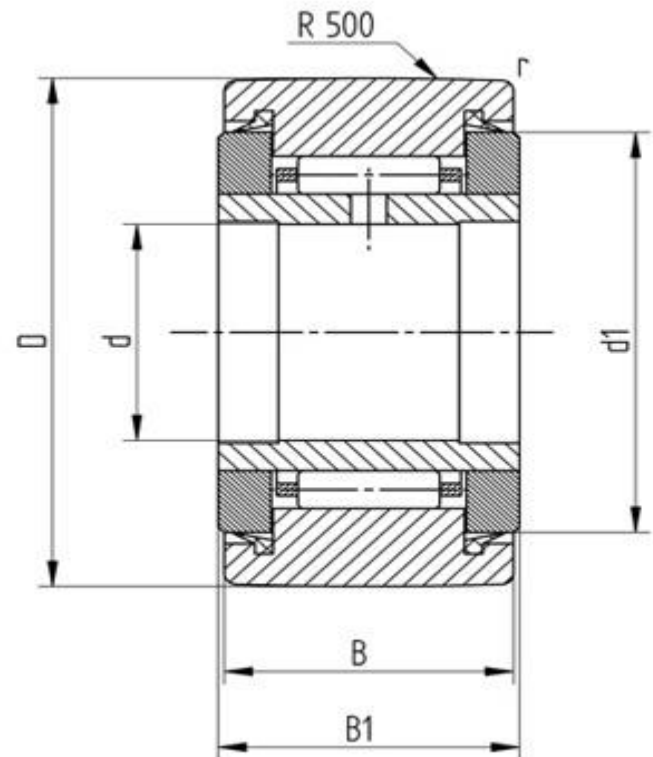

Alle Angaben wurden sorgfältig erstellt und überprüft. Für eventuelle Fehler oder Unvollständigkeiten können wir jedoch keine Haftung übernehmen.

Technische Änderungen behalten wir uns vor.

© 2020 by STI Bearings GmbH

Nachdruck, auch auszugsweise, nur mit unserer Freigabe.