

Datenblatt

Stützrolle NATR 45 PP (ballig, mit Axialführung, mit Käfig, mit Dichtung)

Bezeichnung	NATR 45 PP
Art	ballig
D [mm]	85
d [mm]	45
d1 [mm max.]	72
B1 [mm]	32
B [mm]	30
r [mm]	1,1
Tragzahl dyn. Crw[N]	32500
Tragzahl stat. C0rw[N]	59000
Grenzdrehzahl [min ⁻¹]	1500
Grenzdrehzahl [min ⁻¹]	1500

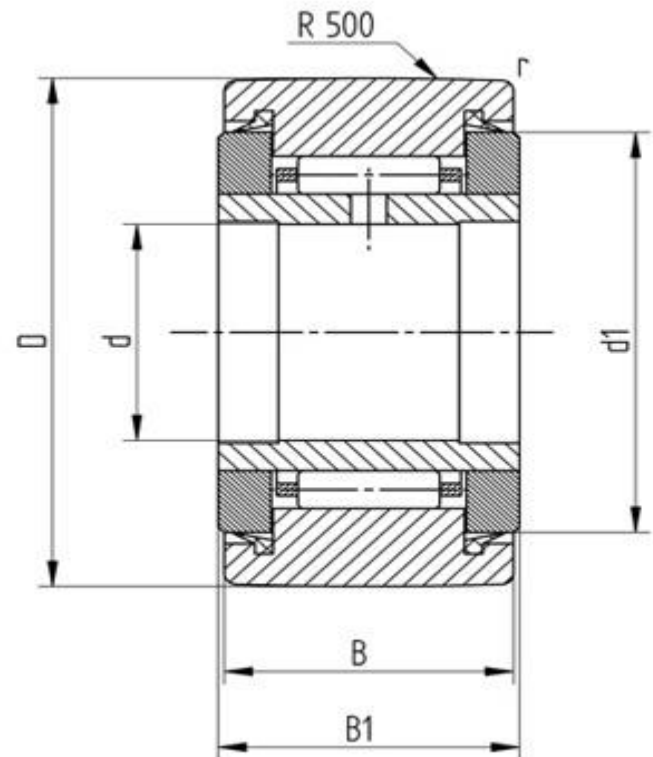

Alle Angaben wurden sorgfältig erstellt und überprüft. Für eventuelle Fehler oder Unvollständigkeiten können wir jedoch keine Haftung übernehmen.

Technische Änderungen behalten wir uns vor.

© 2020 by STI Bearings GmbH

Nachdruck, auch auszugsweise, nur mit unserer Freigabe.