

Datenblatt

Stützrolle NATR 30 PP (ballig, mit Axialführung, mit Käfig, mit Dichtung)

Bezeichnung	NATR 30 PP
Art	ballig
D [mm]	62
d [mm]	30
d1 [mm max.]	51
B1 [mm]	25
B [mm]	28
r [mm]	1
Tragzahl dyn. Crw[N]	23600
Tragzahl stat. C0rw[N]	38500
Grenzdrehzahl [min-1]	2600
Grenzdrehzahl [min-1]	2500

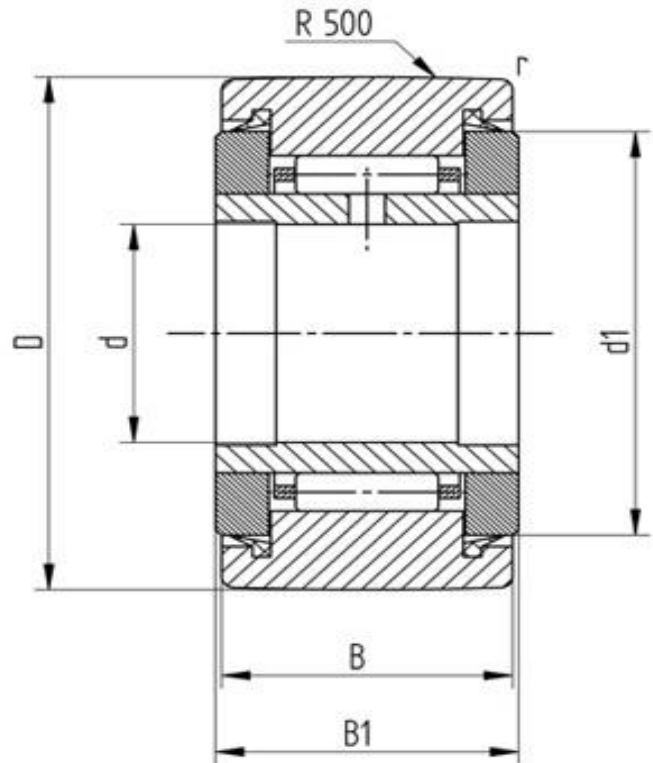

Alle Angaben wurden sorgfältig erstellt und überprüft. Für eventuelle Fehler oder Unvollständigkeiten können wir jedoch keine Haftung übernehmen. Technische Änderungen behalten wir uns vor.

© 2017 by STI GmbH

Nachdruck, auch auszugsweise, nur mit unserer Freigabe.