

Datenblatt

Stützrolle NATR 15 PP (ballig, mit Axialführung, mit Käfig, mit Dichtung)

Bezeichnung	NATR 15 PP
Art	ballig
D [mm]	35
d [mm]	15
d1 [mm max.]	27
B1 [mm]	19
B [mm]	18
r [mm]	0,6
Tragzahl dyn. Crw[N]	9700
Tragzahl stat. C0rw[N]	14100
Grenzdrehzahl [min ⁻¹]	7000
Grenzdrehzahl [min ⁻¹]	6500

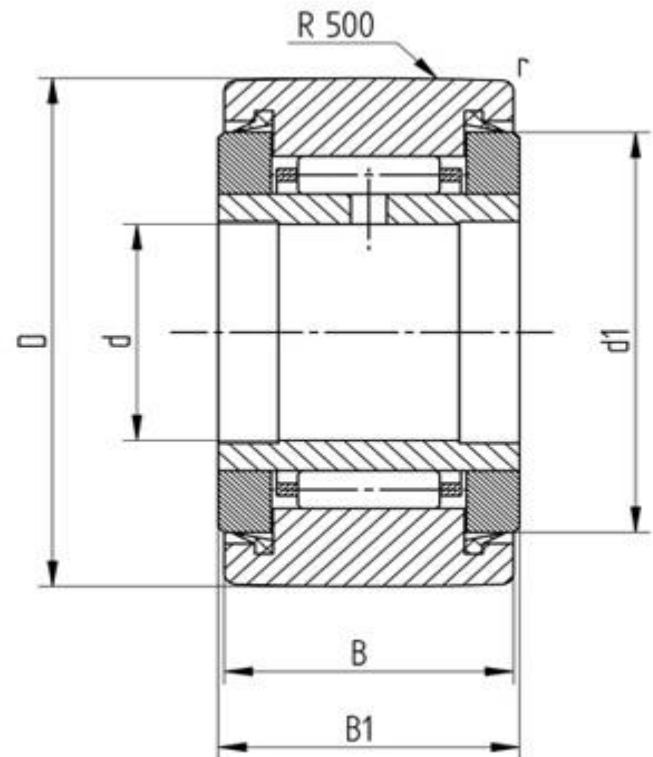

Alle Angaben wurden sorgfältig erstellt und überprüft. Für eventuelle Fehler oder Unvollständigkeiten können wir jedoch keine Haftung übernehmen.

Technische Änderungen behalten wir uns vor.

© 2020 by STI Bearings GmbH

Nachdruck, auch auszugsweise, nur mit unserer Freigabe.