

Datenblatt - Laufrolle LR5306-2Z (ballig, mit Deckscheibe)

Bezeichnung	LR5306-2Z
D [mm]	80
d [mm]	30
B [mm]	30,2
r [mm]	1,1
Tragzahl dyn. Crw [N]	35500
Tragzahl stat. C0rw [N]	25500
Grenzdrehzahl [min-1]	4300

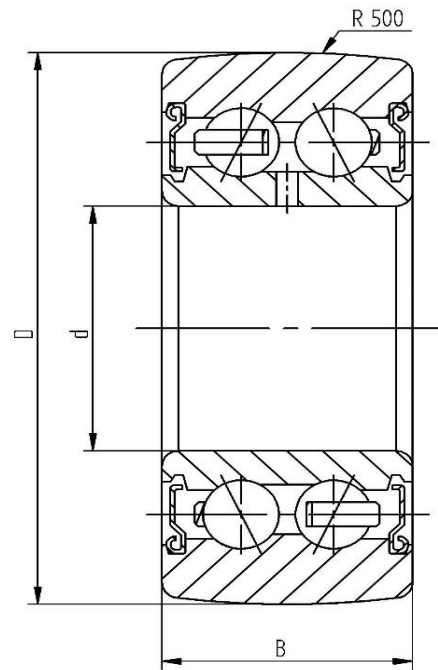

Alle Angaben wurden sorgfältig erstellt und überprüft. Für eventuelle Fehler oder Unvollständigkeiten können wir jedoch keine Haftung übernehmen.

Technische Änderungen behalten wir uns vor.

© 2020 by STI Bearings GmbH

Nachdruck, auch auszugsweise, nur mit unserer Freigabe.