

Datenblatt - Laufrolle LR5208-2Z-X (zylindrisch, mit Deckscheibe)

Bezeichnung	LR5208-2Z-X
D [mm]	85
d [mm]	40
B [mm]	30,2
r [mm]	1,1
Tragzahl dyn. Crw [N]	35000
Tragzahl stat. C0rw [N]	26000
Grenzdrehzahl [min-1]	3500

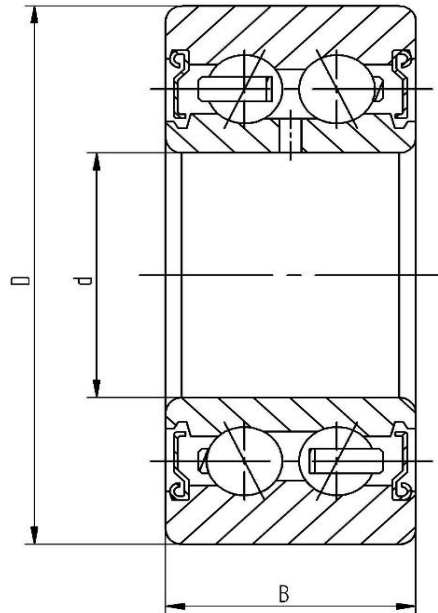

Alle Angaben wurden sorgfältig erstellt und überprüft. Für eventuelle Fehler oder Unvollständigkeiten können wir jedoch keine Haftung übernehmen.

Technische Änderungen behalten wir uns vor.

© 2020 by STI Bearings GmbH

Nachdruck, auch auszugsweise, nur mit unserer Freigabe.